

°LAUDA



GESAMTPROSPEKT TEMPERIERGERÄTE 2024/2025

°FAHRENHEIT. °CELSIUS. °LAUDA.

LAUDA

WÄRMETHERMOSTATE



Spezifische Anwendungsbeispiele

- Probenvorbereitung in der chemisch-pharmazeutischen Analytik
- Medizinische Serologie
- Biotechnologie
- Werkstoffprüfung



Wärmethermostate

Kältethermostate

Wasserbäder

Kalibrierthermostate

Tiefkühlgeräte

Schüttelapparate

Destillierapparate

Digitale Produkte

Zubehör, Service

LAUDA Alpha

Wärmethermostate von 25 bis 100 °C
für preiswertes Temperieren im Labor

25 °C  100 °C

Günstige Thermostate mit zuverlässiger Technik in modernem Design

LAUDA Alpha ist die kostengünstigste Wahl im Bereich hochqualitativer LAUDA Thermostate. Die zuverlässigen und bedienerfreundlichen Thermostate, die in ihren Funktionen auf das Wesentliche reduziert sind, sind für den Betrieb mit nicht brennbaren Flüssigkeiten sowohl für interne und mit einem Pumpenset auch für externe Temperieraufgaben geeignet.



Einfache und intuitive Menüführung über 3-Tasten-Bedienung mit großer und klar lesbarer LED-Anzeige



Schraubklemme für leichten Wechsel auf unterschiedliche Badgefäße mit bis zu 30 mm Wandstärke

AUFHEIZKURVEN Temperierflüssigkeit: Wasser, Bad geschlossen

Badtemperatur °C

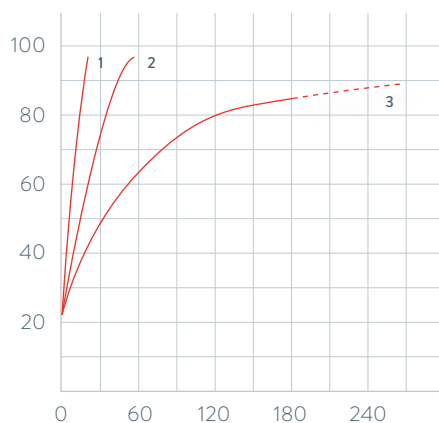

1 A6
2 A12
3 A24

Aufheizzeit min

Wichtige Funktionen

- Badgefäße aus tiefgezogenem Edelstahl
- Integrierte Timerfunktion ermöglicht automatische Geräteabschaltung (Standby)
- Unterniveau- und Übertemperaturschutz für den Betrieb mit nicht brennbaren Flüssigkeiten

Serienausstattung

Schraubklemme, Aufstecktülle in zwei Größen

Weiteres Zubehör

Pumpenumwälzset, Kühlschlange, Badabdeckungsset

Alle technischen Daten, Spannungsvarianten und Kennlinien finden Sie in »Technische Daten«.

Weiterführende Informationen auf www.lauda.de/de/1724



LAUDA Alpha

Das Einhängethermostat und die Wärmethermostate A 6, A 12 und A 24 arbeiten im Temperaturbereich zwischen 25 und 100 °C. Für alle Thermostate sind Kühlschlange und Pumpenumwälzset sowie ein Badabdeckungsset als Zubehör erhältlich.



LAUDA ECO

Wärmethermostate von 20 bis 200 °C
für ökonomisches Temperieren im Labor

20°C  200°C

Ökonomisches und leistungsstarkes Temperieren

Die ECO Thermostate sind als Variante Silver (LCD) oder Gold (farbiges TFT-Display) mit zahlreichen Schnittstellenmodulen als Zubehör verfügbar. Die Umwälzpumpe ist in sechs Stufen einstellbar. Die Wärmethermostate ECO umfassen Transparentbäder bis 100 °C sowie Einhängethermostate und Wärmethermostate mit Edelstahlbad bis 200 °C.



Einfache Bedienung dank Klartext-Menüführung über farbiges TFT-Display



Kühlschlange serienmäßig bei allen Wärmethermostaten enthalten

AUFHEIZKURVEN Temperierflüssigkeit: Therm 250, Bad geschlossen

Badtemperatur °C

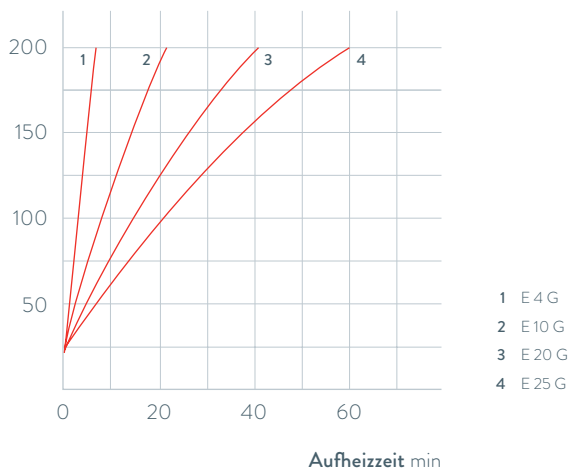

- 1 E 4 G
- 2 E 10 G
- 3 E 20 G
- 4 E 25 G

Wichtige Funktionen

- Programmgeber zur Automatisierung von Temperaturverläufen integriert
- Einstellung der Förderstromaufteilung für interne/externe Umwälzung, oben am Kopf während des Betriebes bedienbar
- Aufrüstbar mit Pt100/LiBus Modul für Externregelung und Steuerung über Fernbedieneinheit Command
- Individuell begrenzbarer Arbeitstemperaturbereich sowie separate Einstellung für Übertemperaturschutz

Serienausstattung

Kühlschlange, Baddeckel und Pumpenanschlüsse (bei E 4)

Weiteres Zubehör

Schläuche, Baddeckel, Pumpenanschlusset, Schnittstellenmodule (S. 77)

Alle technischen Daten, Spannungsvarianten und Kennlinien finden Sie in »Technische Daten«.

Weiterführende Informationen auf www.lauda.de/de/1726



LAUDA ECO

Die Badthermostate sind serienmäßig mit einer Kühlschlange ausgestattet. Der E4 ist außerdem mit einem Baddeckel und Pumpenanschlüssen für den Anschluss einer externen Applikation ausgerüstet. Ein Entleerungshahn an der Geräterückseite bei den Edelstahlbädern ermöglicht einen einfachen und sicheren Wechsel der Temperierflüssigkeit.



LAUDA PRO

Wärme-Badthermostate von 30 bis 250 °C
für professionelle Temperierung

30°C  250°C

Flexible Bedienung, herausragende Leistungsdaten

LAUDA PRO ist die zukunftsfähige Gerätelinie mit herausragendem Gesamtkonzept: Die innovativen Bedieneinheiten Base oder Command Touch sind abnehmbar und als Fernbedienung verwendbar. Die Wärme-Badthermostate sind in drei Badgrößen verfügbar und serienmäßig mit einer Kühltangente ausgestattet.



Geringe Gerätehöhe und 360° Zugänglichkeit des Bades durch abnehmbare Fernbedieneinheit



Ethernet- und USB-Schnittstelle sowie Pt100-Anschluss serienmäßig

AUFHEIZKURVEN Temperierflüssigkeit: Therm 250, Bad geschlossen

Badtemperatur °C

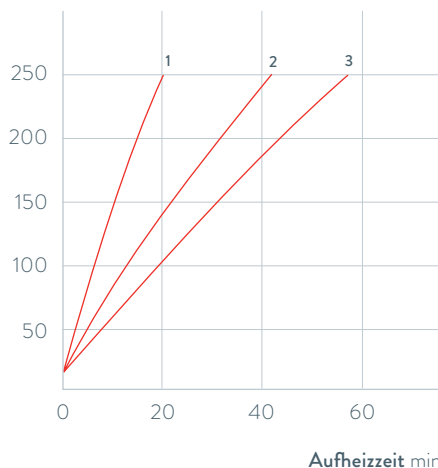

1 P10 C
2 P20 C
3 P30 C

Aufheizzeit min

Wichtige Funktionen

- Entleerungsventil an der Gerätevorderseite
- Bedienung über Bedieneinheit Base mit OLED-Display oder Command Touch mit Farb-Touchscreen
- Badgefäße aus Edelstahl (isoliert, mit Tragegriffen)
- Interne Variopumpe mit 8 wählbaren Leistungsstufen
- Ethernet- und USB-Schnittstelle und Pt100-Anschluss serienmäßig

Serienausstattung

Baddeckel, Schlaucholiven mit Überwurfmutter für Kühltangente

Weiteres Zubehör

Zusatzpumpe, Schnittstellenmodule

Alle technischen Daten, Spannungsvarianten und Kennlinien finden Sie in »Technische Daten«.

Weiterführende Informationen auf www.lauda.de/de/1728



LAUDA PRO

Die LAUDA PRO Wärme-Badthermostate P10, P20 und P30 mit Volumina von 10, 20 und 30 Litern arbeiten bis zu einer Maximaltemperatur von 250 °C und sind bei sehr guter Temperaturstabilität (Temperaturkonstanz $\pm 0,01$ K) für Anwendungen im Bad optimiert. Durch die abnehmbare Bedieneinheit inklusive Halterung lässt sich eine deutliche Reduktion der Gerätehöhe erreichen.



LAUDA Proline Brückenthermostate

Brückenthermostate von 30 bis 300 °C
zur Temperierung beliebiger Bäder

30°C  300°C

Intuitive Bedienung im weiten Temperaturbereich

Die LAUDA Proline Brückenthermostate mit Varioflex-Pumpe eignen sich hervorragend zur Temperierung von beliebigen Badgefäßen. Die Modelle PB besitzen eine Druck-/Saugpumpe, wohingegen die PBD Modelle mit stärkerer Druckpumpe ausgestattet sind. Sie ermöglichen die Temperierung von tieferen Bädern ab 320 mm. Zusätzlich sind eine Teleskopstange für Bäder mit einer Breite von 310 bis 550 mm, ein ergonomischer Griff und rückseitige sowie seitliche Pumpenanschlüsse verfügbar.

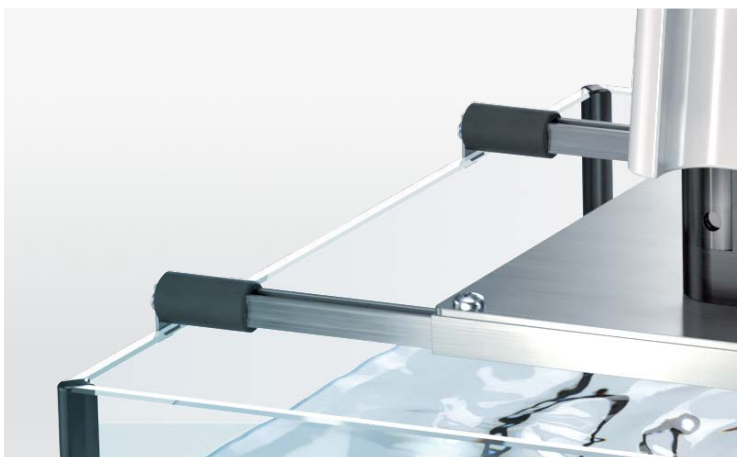

Ausziehbare Teleskopstäbe zum Aufsetzen auf 310 bis zu 550 mm breite Bäder



Abnehmbare Fernbedieneinheit für einfache und intuitive Bedienung

PUMPENKENNLINIEN für PBD und PBD C, Temperierflüssigkeit: Wasser

Druck bar

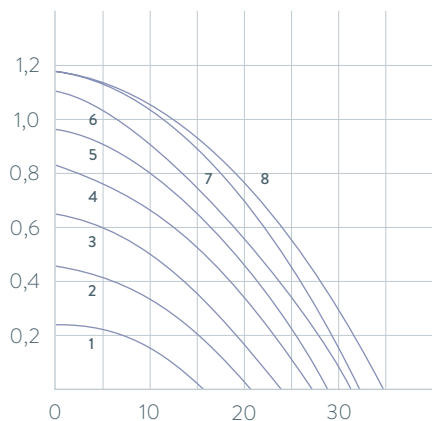

- 1 Stufe 1
- 2 Stufe 2
- 3 Stufe 3
- 4 Stufe 4
- 5 Stufe 5
- 6 Stufe 6
- 7 Stufe 7
- 8 Stufe 8

Volumenstrom L/min

Wichtige Funktionen

- Programmgeber mit 150 Temperatur-Zeit-Segmenten und grafischer Temperaturverlaufsanzeige bei Command Bedieneinheit
- PowerAdapt System für optimal angepasste maximale Heizleistung ohne Beeinflussung der Netzversorgung
- Unterniveauschutz und einstellbarer Übertemperaturschutz mit akustischem Alarm. Schwimmer zur Erkennung von Unter- oder Überniveau

Serienausstattung

Schlauchhaken für Pumpenanschluss, Teleskopstäbe

Weiteres Zubehör

Nachfüllautomatik, Badgefäße, Schnittstellenmodule

Alle technischen Daten, Spannungsvarianten und Kennlinien finden Sie in »Technische Daten«.

Weiterführende Informationen auf www.lauda.de/de/1730



LAUDA Proline Brückenthermostat

LAUDA Proline Brückenthermostate sind mit zwei unterschiedlichen Kontroll-einheiten verfügbar. Die Master-Version ist für alle Anwendungen konzipiert, bei denen die Parameter nicht so häufig geändert werden. Die abnehmbare Command-Bedieneinheit bietet ein Grafik-LCD für hohen Bedienkomfort und zusätzlich einen Programmgeber.



LAUDA Proline Durchsichtthermostate

Wärme-Durchsichtthermostate von 30 bis 230 °C
in Forschung, Anwendungstechnik und Produktion

30°C  230°C

Jederzeit freie Sicht aufs Objekt

LAUDA Proline Durchsichtthermostate sind optimiert für die Direktbeobachtung eingebrachter Objekte. Sie sind ideal für den Einsatz mit dem vollautomatischen LAUDA Viskosimeter PVS oder iVisc, da die zeitliche und räumliche Temperaturkonstanz, die für die präzise Bestimmung der Viskosität benötigt wird, über den gesamten großen Temperaturbereich garantiert wird. Außerdem sichert das Zweikammerprinzip unabhängig von Flüssigkeitsmenge und Temperatur stets ein konstantes Flüssigkeitsniveau im Messraum. Die PVL-Modelle mit fünf Lagen Isolierglas eignen sich durch Anschluss eines Kältethermostaten für Tieftemperaturmessungen bis zu -40 bzw. -60 °C.



Isolierglas ermöglicht die Beobachtung von Proben auch bei tiefen Temperaturen



Abnehmbare Fernbedieneinheit für einfache und intuitive Bedienung

AUFHEIZKURVEN Temperierflüssigkeit: Therm 250, Bad geschlossen

Badtemperatur °C

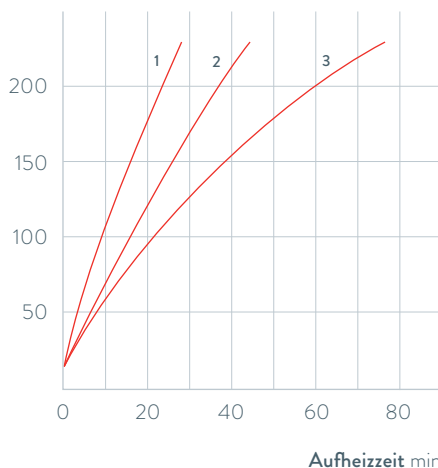

- 1 PV 15 (bis 230 °C)
PVL 15 (bis 100 °C)
- 2 PV 24 (bis 230 °C)
PVL 24 (bis 100 °C)
- 3 PV 36

Wichtige Funktionen

- Programmgeber mit 150 Temperatur-Zeit-Segmenten und grafischer Temperaturverlaufsanzeige bei Command Bedieneinheit
- LAUDA Varioflexpumpe (Druckpumpe) mit 8 wählbaren Leistungsstufen
- Serienmäßige Kühlschlange erlaubt Anschluss eines Zusatzkühlers

Serienausstattung

Schlaucholiven für Pumpenanschluss und Kühlschlange

Weiteres Zubehör

Magnetventil für Kühlwasser, Zusatzkühler, Schnittstellenmodule

Alle technischen Daten, Spannungsvarianten und Kennlinien finden Sie in »Technische Daten«.



LAUDA Proline Durchsichtthermostat

LAUDA Proline Durchsichtthermostate sind mit zwei unterschiedlichen Kontrolleinheiten verfügbar. Die Master-Version ist für alle Anwendungen konzipiert, bei denen die Parameter nicht so häufig geändert werden. Die abnehmbare Command-Bedieneinheit bietet ein Grafik-LCD für hohen Bedienkomfort und zusätzlich einen Programmgeber.



LAUDA Wärmethermostate

Gerätetypenübersicht

LAUDA Alpha / Seite 66

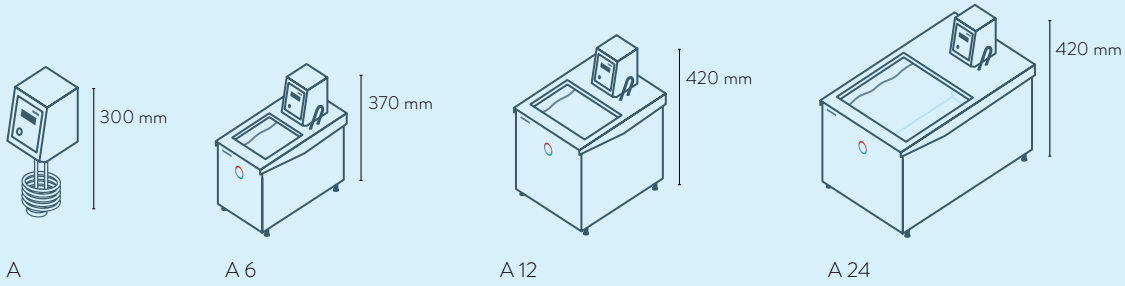

LAUDA ECO / Seite 68

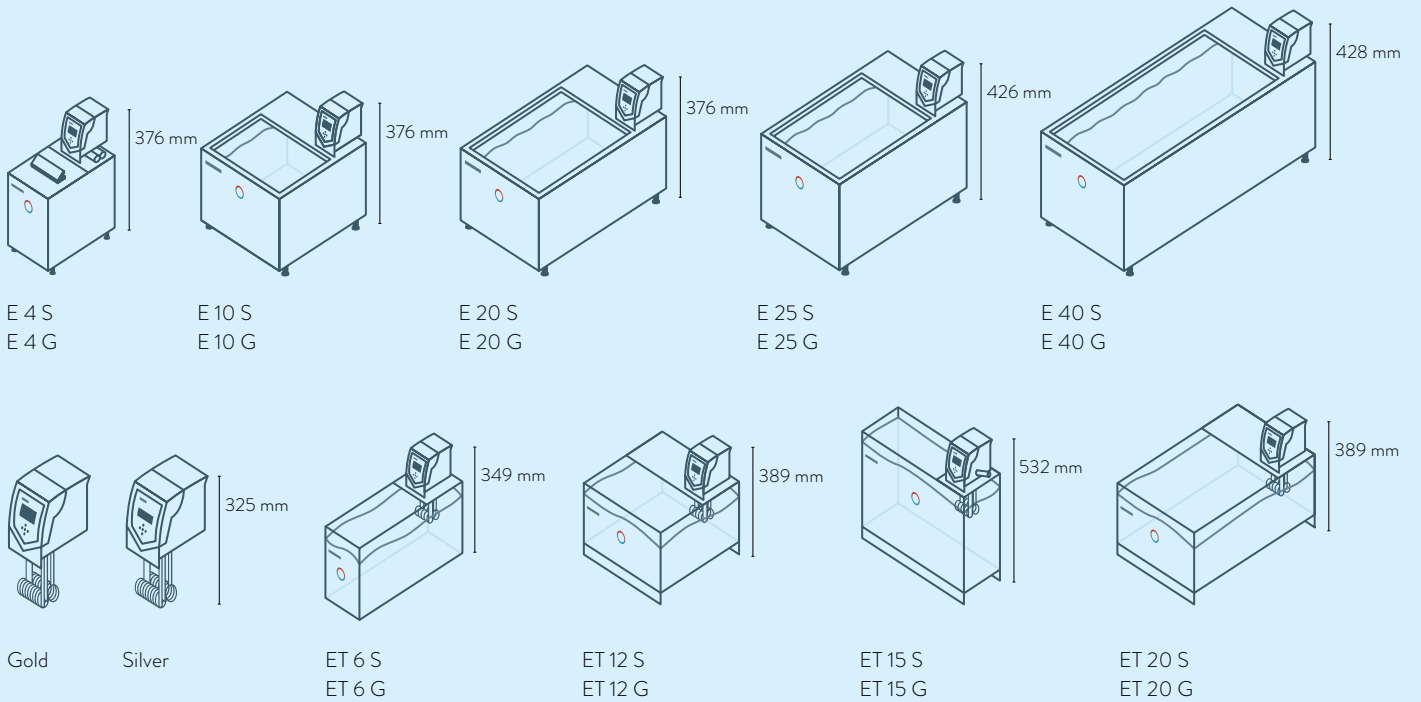

LAUDA PRO / Seite 70

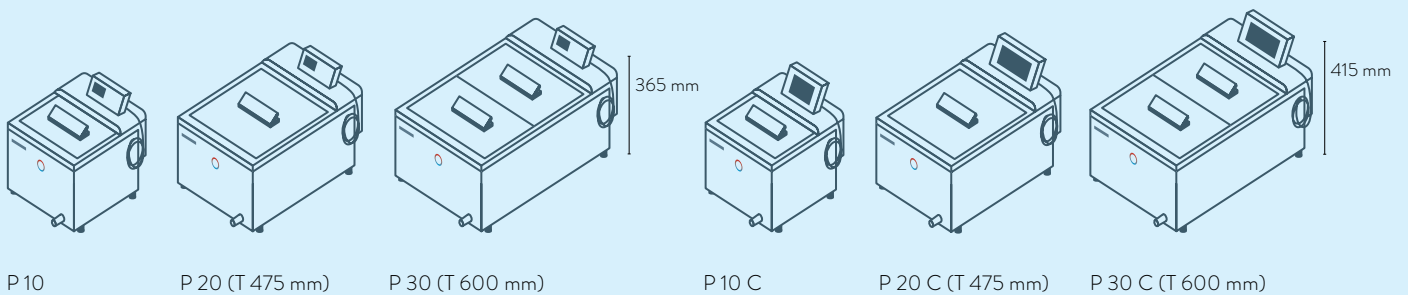

LAUDA Wärmethermostate

Schnittstellen

	Pt 100 (1)	Pt 100 (2)	USB	Ethernet	RS-232 / 485	Analog	Kontakt Namur	Kontakt D-Sub	PROFIBUS	EtherCAT M8	EtherCAT RJ45	Anzahl Modulplätze Groß	Anzahl Modulplätze Klein
LAUDA Alpha / Seite 66	-	-	-	-	-	-	-	-	-	-	-	-	-
LAUDA ECO / Seite 68	Z	-	S	Z	Z	Z	Z	Z	Z	Z	Z	1	1
LAUDA PRO / Seite 70	S	-	S	S	Z	Z	Z	Z	Z	Z	Z	1	-
LAUDA Proline Master	S	-	-	Z	Z	Z	Z	Z	Z	Z	Z	2	-
LAUDA Proline Command	S	-	-	Z	S	Z	Z	Z	Z	Z	Z	2	-

S = Serienmäßig

Z = Als Zubehör erhältlich



LRZ 912
Analogmodul



LRZ 913
RS-232/485-
Schnittstelle

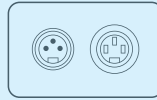

LRZ 914
Kontaktmodul mit 1 Ein-
und 1 Ausgang (NAMUR)

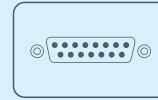

LRZ 915
Kontaktmodul mit 3
Ein- und 3 Ausgängen

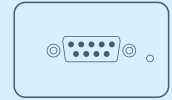

LRZ 917
Profibusmodul

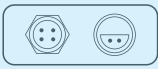

LRZ 918
Pt100/LiBus-Modul,
kleine Blende



LRZ 921
Ethernet-Modul

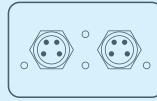

LRZ 922
EtherCAT-Modul
mit M8-Anschluss

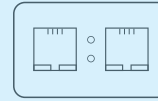

LRZ 923
EtherCAT-Modul
mit RJ45-Anschluss



LRZ 925
Extern Pt100/LiBus-
Modul, große Blende

LAUDA Proline Brückenthermostat / Seite 72

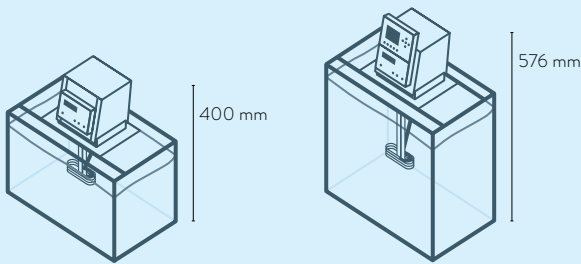

PB
PBD

PB C
PBD C

LAUDA Proline Durchsichtthermostat / Seite 74

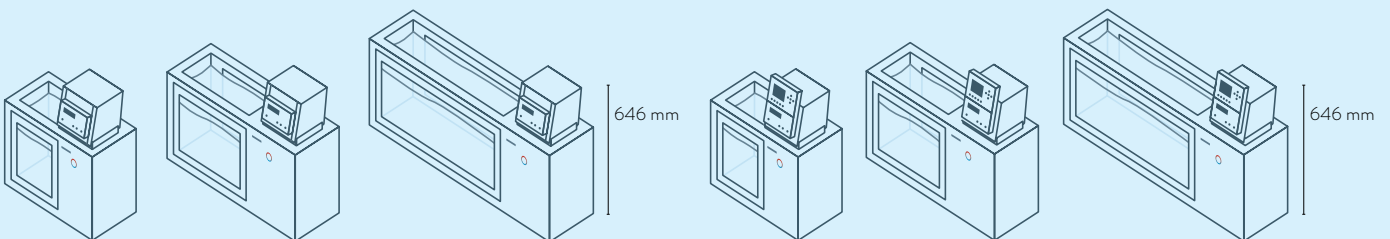

PV 15
PVL 15

PV 24
PVL 24

PV 36

PV 15 C
PVL 15 C

PV 24 C
PVL 24 C

PV 36 C

LAUDA Wärmethermostate

Funktionsübersicht

Bedienelement	Alpha		ECO S		ECO G		PRO Base		PRO Command Touch		Proline Master		Proline Command	
	7-Segment	LCD mono	TFT	OLED	TFT	7-Segment	LCD mono	3-Tasten	3-Tasten-Softkey	Cursor-Softkey	Cursor-Softkey	Multi Touch	4-Tasten	Cursor-Softkey
Display	7-Segment	LCD mono	TFT	OLED	TFT	7-Segment	LCD mono	3-Tasten	3-Tasten-Softkey	Cursor-Softkey	Cursor-Softkey	Multi Touch	4-Tasten	Cursor-Softkey
Bedienart	3-Tasten	3-Tasten-Softkey	Cursor-Softkey	Cursor-Softkey	Multi Touch	4-Tasten	Cursor-Softkey							
Bedienung abnehmbar	-	-	-	✓	✓	-	✓							✓
Benutzerverwaltung	-	-	-	-	✓	-	-							-
Datenlogging, Export auf USB-Stick	-	-	-	-	✓	-	-							-
1-Punktkalibrierung	✓	✓	✓	✓	✓	✓	✓							✓
2-Punktkalibrierung	-	-	-	✓	✓	-	-							-
Programmgeber Programm/Segmente	-	1 / 20	5 / 150	1 / 20	100 / 5000	-	5 / 150							
Programmgeber Toleranzbandfunktion	-	✓	✓	✓	✓	-	✓							✓
Rampenfunktion	-	-	-	-	✓	-	✓							✓
Schaltuhrfunktion	-	-	-	-	✓	-	✓							✓
Count-Down-Funktion	✓	-	-	-	✓	-	✓							✓
Grafische Temperaturverlaufsanzeige	-	-	✓	-	✓	-	✓							✓
Einstellbarer Bypass	-	-	-	-	-	✓	✓						✓	✓
Füllstandsanzeige (Digital)	-	-	-	✓	✓	✓	✓						✓	✓
Standby-Schaltung	-	✓	✓	✓	✓	✓	✓						✓	✓
Unterniveaularm	✓	✓	✓	✓	✓	✓	✓						✓	✓
Entleerungshahn	-	✓	✓	✓	✓	✓	✓						✓	✓
Entleerungsschraube	✓	-	-	-	-	-	-						-	-

LAUDA Wärmethermostate

Technische Daten nach DIN 12876

Gerätetyp	Arbeitstemperaturbereich °C	Arbeitstemperaturbereich mit Wasserkühlung °C	Betriebstemperaturbereich °C	Temperaturkonstanz ±K	Sicherheitseinrichtung	Heizleistung max. kW	Pumpentyp*	Förderdruck max. bar	Fördersog max. bar	Förderstrom max. Druck L/min	Förderstrom max. Sog L/min	Pumpenanschlussgewinde mm	Olive Øa	Füllvolumen min. L
LAUDA Alpha / Seite 66														
A	25 ... 100	20 ... 100	-25 ... 100	0,05	I, NFL	1,5	D	0,2	-	15,0	-	N/A	-	-
A 6	25 ... 100	20 ... 100	-25 ... 100	0,05	I, NFL	1,5	D	0,2	-	15,0	-	N/A	-	2,5
A 12	25 ... 100	20 ... 100	-25 ... 100	0,05	I, NFL	1,5	D	0,2	-	15,0	-	N/A	-	8,0
A 24	25 ... 100	20 ... 100	-25 ... 100	0,05	I, NFL	1,5	D	0,2	-	15,0	-	N/A	-	18,0
LAUDA ECO / Seite 68														
Silver	20 ... 200	20 ... 200	-20 ... 200	0,01	III, FL	2,0	V	0,55	-	22,0	-	N/A	-	-
ET 6 S	20 ... 100	20 ... 100	-20 ... 100	0,01	III, FL	2,0	V	0,55	-	22,0	-	N/A	-	5,0
ET 12 S	20 ... 100	20 ... 100	-20 ... 100	0,01	III, FL	2,0	V	0,55	-	22,0	-	N/A	-	9,5
ET 15 S	20 ... 100	20 ... 100	-20 ... 100	0,01	III, FL	2,0	V	0,55	-	22,0	-	N/A	13	13,5
ET 20 S	20 ... 100	20 ... 100	-20 ... 100	0,01	III, FL	2,0	V	0,55	-	22,0	-	N/A	-	15,0
E 4 S	20 ... 200	20 ... 200	-20 ... 200	0,01	III, FL	2,0	V	0,55	-	22,0	-	N/A	13	3,0
E 10 S	20 ... 200	20 ... 200	-20 ... 200	0,01	III, FL	2,0	V	0,55	-	22,0	-	N/A	-	7,5
E 20 S	20 ... 200	20 ... 200	-20 ... 200	0,01	III, FL	2,0	V	0,55	-	22,0	-	N/A	-	13,0
E 25 S	20 ... 200	20 ... 200	-20 ... 200	0,01	III, FL	2,0	V	0,55	-	22,0	-	N/A	-	16,0
E 40 S	20 ... 200	20 ... 200	-20 ... 200	0,01	III, FL	2,0	V	0,55	-	22,0	-	N/A	-	32,0
Gold	20 ... 200	20 ... 200	-20 ... 200	0,01	III, FL	2,6	V	0,55	-	22,0	-	N/A	-	-
ET 6 G	20 ... 100	20 ... 100	-20 ... 100	0,01	III, FL	2,6	V	0,55	-	22,0	-	N/A	-	5,0
ET 12 G	20 ... 100	20 ... 100	-20 ... 100	0,01	III, FL	2,6	V	0,55	-	22,0	-	N/A	-	9,5
ET 15 G	20 ... 100	20 ... 100	-20 ... 100	0,01	III, FL	2,6	V	0,55	-	22,0	-	M16×1	-	13,5
ET 20 G	20 ... 100	20 ... 100	-20 ... 100	0,01	III, FL	2,6	V	0,55	-	22,0	-	N/A	-	15,0
E 4 G	20 ... 200	20 ... 200	-20 ... 200	0,01	III, FL	2,6	V	0,55	-	22,0	-	M16×1	-	3,0
E 10 G	20 ... 200	20 ... 200	-20 ... 200	0,01	III, FL	2,6	V	0,55	-	22,0	-	N/A	-	7,5
E 20 G	20 ... 200	20 ... 200	-20 ... 200	0,01	III, FL	2,6	V	0,55	-	22,0	-	N/A	-	13,0
E 25 G	20 ... 200	20 ... 200	-20 ... 200	0,01	III, FL	2,6	V	0,55	-	22,0	-	N/A	-	16,0
E 40 G	20 ... 200	20 ... 200	-20 ... 200	0,01	III, FL	2,6	V	0,55	-	22,0	-	N/A	-	32,0

* D: Druckpumpe (zur Umwälzung der Temperierflüssigkeit)

V: Variopumpe (Druckpumpe, mit unterschiedlichen Leistungsstufen)

Füllvolumen max. L	Badöffnung (B x T) mm	Badtiefe mm	Nutztiefe mm	Höhe Badoberkante mm	Abmessungen (B x T x H) mm	Gewicht kg	Netzspannung V; Hz	Leistungsaufnahme max. kW	Bestellnummer	Gerätetyp
50,0	-	150	100	-	125×150×300	3,6	230 V; 50 Hz & 220 V; 60 Hz	1,5	L000618	A
5,5	145×161	150	130	212	181×332×370	6,5	230 V; 50 Hz & 220 V; 60 Hz	1,5	L000619	A 6
12,0	235×161	200	180	262	270×332×420	7,7	230 V; 50 Hz & 220 V; 60 Hz	1,5	L000620	A 12
25,0	295×374	200	180	262	332×535×420	10,5	230 V; 50 Hz & 220 V; 60 Hz	1,5	L000621	A 24
-	-	150	-	-	130×135×325	3,2	230 V; 50/60 Hz	2,1	L001076	SILVER
6,0	130×285	160	140	169	143×433×349	4,5	230 V; 50/60 Hz	2,1	L001096	ET 6 S
12,0	300×175	160	140	208	322×331×389	7,1	230 V; 50/60 Hz	2,1	L001097	ET 12 S
15,0	275×130	310	290	356	428×148×532	6,5	230 V; 50/60 Hz	2,1	L001098	ET 15 S
20,0	300×350	160	140	208	322×506×389	9,5	230 V; 50/60 Hz	2,1	L001099	ET 20 S
3,5	135×105	150	130	196	168×272×376	6,5	230 V; 50/60 Hz	2,1	L001084	E 4 S
11,0	300×190	150	130	196	331×361×376	8,5	230 V; 50/60 Hz	2,1	L001085	E 10 S
19,0	300×365	150	130	196	331×537×376	10,0	230 V; 50/60 Hz	2,1	L001087	E 20 S
25,0	300×365	200	180	246	331×537×426	13,5	230 V; 50/60 Hz	2,1	L001088	E 25 S
40,0	300×613	200	180	248	350×803×428	25,5	230 V; 50/60 Hz	2,1	L001089	E 40 S
-	-	150	-	-	130×135×325	3,4	230 V; 50/60 Hz	2,7	L001077	GOLD
6,0	130×285	160	140	169	143×433×349	5,0	230 V; 50/60 Hz	2,7	L001100	ET 6 G
12,0	300×175	160	140	208	322×331×389	8,0	230 V; 50/60 Hz	2,7	L001101	ET 12 G
15,0	275×130	310	290	356	428×148×532	6,7	230 V; 50/60 Hz	2,7	L001102	ET 15 G
20,0	300×350	160	140	208	322×506×389	10,0	230 V; 50/60 Hz	2,7	L001103	ET 20 G
3,5	135×105	150	130	196	168×272×376	6,5	230 V; 50/60 Hz	2,7	L001090	E 4 G
11,0	300×190	150	130	196	331×361×376	9,0	230 V; 50/60 Hz	2,7	L001091	E 10 G
19,0	300×365	150	130	196	331×537×376	10,0	230 V; 50/60 Hz	2,7	L001093	E 20 G
25,0	300×365	200	180	246	331×537×426	12,5	230 V; 50/60 Hz	2,7	L001094	E 25 G
40,0	300×613	200	180	248	350×803×428	19,5	230 V; 50/60 Hz	2,7	L001095	E 40 G

Wärmethermostate

Kältethermostate

Wasserbäder

Kalbrierthermostate

Tiefkühlgeräte

Schüttelapparate

Destillierapparate

Digitale Produkte

Zubehör, Service

LAUDA Wärmethermostate

Technische Daten nach DIN 12876

Gerätetyp	Arbeitstemperaturbereich °C	Arbeitstemperaturbereich mit Wasserkühlung °C	Betriebstemperaturbereich °C	Temperaturkonstanz ±K	Sicherheitseinrichtung	Heizleistung max. kW	Pumpentyp*	Förderdruck max. bar	Fördersog max. bar	Förderstrom max. Druck L/min	Förderstrom max. Sog L/min	Pumpenanschlussgewinde	Olive Øa	Füllvolumen min. L
-----------	-----------------------------	---	------------------------------	-----------------------	------------------------	----------------------	------------	----------------------	--------------------	------------------------------	----------------------------	------------------------	----------	--------------------

LAUDA PRO / Seite 70

P 10	40 ... 250	20 ... 250	-30 ... 250	0,01	III, FL	3,6	V	-	-	-	-	N/A	-	5,0
P 20	35 ... 250	20 ... 250	-30 ... 250	0,01	III, FL	3,6	V	-	-	-	-	N/A	-	11,0
P 30	30 ... 250	20 ... 250	-30 ... 250	0,01	III, FL	3,6	V	-	-	-	-	N/A	-	15,0
P 10 C	40 ... 250	20 ... 250	-30 ... 250	0,01	III, FL	3,6	V	-	-	-	-	N/A	-	5,0
P 20 C	35 ... 250	20 ... 250	-30 ... 250	0,01	III, FL	3,6	V	-	-	-	-	N/A	-	11,0
P 30 C	30 ... 250	20 ... 250	-30 ... 250	0,01	III, FL	3,6	V	-	-	-	-	N/A	-	15,0

LAUDA Proline Brückenthermostat / Seite 72

PB	30 ... 300	20 ... 300	-30 ... 300	0,01	III, FL	3,6	VF	0,7	0,4	25,0	23	M16×1	13	0,0
PBD	30 ... 300	20 ... 300	-30 ... 300	0,01	III, FL	3,6	V	1,1	-	32,0	-	M16×1	13	0,0
PB C	30 ... 300	20 ... 300	-30 ... 300	0,01	III, FL	3,6	VF	0,7	0,4	25,0	23	M16×1	13	0,0
PBDC	30 ... 300	20 ... 300	-30 ... 300	0,01	III, FL	3,6	V	1,1	-	32,0	-	M16×1	13	0,0

LAUDA Proline Durchsichtthermostat / Seite 74

PV 15	30 ... 230	20 ... 230	0 ... 230	0,01	III, FL	3,6	V	0,8	-	25,0	-	M16×1	13	11,0
PV 24	30 ... 230	20 ... 230	0 ... 230	0,01	III, FL	3,6	V	0,8	-	25,0	-	M16×1	13	19,0
PV 36	30 ... 230	20 ... 230	0 ... 230	0,01	III, FL	3,6	V	0,8	-	25,0	-	M16×1	13	28,0
PVL 15	30 ... 100	20 ... 100	-60 ... 100	0,01	III, FL	3,6	V	0,8	-	25,0	-	M16×1	13	11,0
PVL 24	30 ... 100	20 ... 100	-60 ... 100	0,01	III, FL	3,6	V	0,8	-	25,0	-	M16×1	13	19,0
PV 15 C	30 ... 230	20 ... 230	0 ... 230	0,01	III, FL	3,6	V	0,8	-	25,0	-	M16×1	13	11,0
PV 24 C	30 ... 230	20 ... 230	0 ... 230	0,01	III, FL	3,6	V	0,8	-	25,0	-	M16×1	13	19,0
PV 36 C	30 ... 230	20 ... 230	0 ... 230	0,01	III, FL	3,6	V	0,8	-	25,0	-	M16×1	13	28,0
PVL 15 C	30 ... 100	20 ... 100	-60 ... 100	0,01	III, FL	3,6	V	0,8	-	25,0	-	M16×1	13	11,0
PVL 24 C	30 ... 100	20 ... 100	-60 ... 100	0,01	III, FL	3,6	V	0,8	-	25,0	-	M16×1	13	19,0

* V: Variopumpe (Druckpumpe, mit unterschiedlichen Leistungsstufen)

VF: Varioflexpumpe (Druck-Saug-Pumpe mit 8 Pumpenstufen)

Füllvolumen max. L	Badöffnung (B x T) mm	Badtiefe mm	Nutztiefe mm	Höhe Badoberkante mm	Abmessungen (B x T x H) mm	Gewicht kg	Netzspannung V; Hz	Leistungsaufnahme max. kW	Bestellnummer	Gerätetyp
10,0	240 x 150	200	180	250	310 x 335 x 365	14,5	200-230 V; 50/60 Hz	3,7	L000001	P 10
20,0	300 x 290	200	180	250	350 x 475 x 365	19,0	200-230 V; 50/60 Hz	3,7	L000002	P 20
28,5	340 x 385	200	180	250	400 x 600 x 365	25,0	200-230 V; 50/60 Hz	3,7	L000003	P 30
10,0	240 x 150	200	180	250	310 x 335 x 415	15,0	200-230 V; 50/60 Hz	3,7	L000004	P 10 C
20,0	300 x 290	200	180	250	350 x 475 x 415	19,5	200-230 V; 50/60 Hz	3,7	L000005	P 20 C
28,5	340 x 385	200	180	250	400 x 600 x 415	24,0	200-230 V; 50/60 Hz	3,7	L000006	P 30 C
80,0	-	200	-	-	320 x 185 x 400	8,0	230 V; 50/60 Hz	3,7	L001542	PB
80,0	-	320	-	-	320 x 185 x 400	8,0	230 V; 50/60 Hz	3,7	L001544	PBD
80,0	-	200	-	-	320 x 185 x 576	8,0	230 V; 50/60 Hz	3,7	L001543	PB C
80,0	-	320	-	-	320 x 185 x 576	8,0	230 V; 50/60 Hz	3,7	L001545	PBD C
15,0	230 x 135	320	285	390	506 x 282 x 590	29,0	230 V; 50/60 Hz	3,7	L001532	PV 15
24,0	405 x 135	320	285	390	740 x 282 x 590	37,0	230 V; 50/60 Hz	3,7	L001533	PV 24
36,0	585 x 135	320	285	390	1040 x 282 x 590	43,0	230 V; 50/60 Hz	3,7	L001534	PV 36
15,0	230 x 135	320	285	390	506 x 282 x 590	35,0	230 V; 50/60 Hz	3,7	L001538	PVL 15
24,0	405 x 135	320	285	390	740 x 282 x 590	45,5	230 V; 50/60 Hz	3,7	L001539	PVL 24
15,0	230 x 135	320	285	390	506 x 282 x 646	31,0	230 V; 50/60 Hz	3,7	L001535	PV 15 C
24,0	405 x 135	320	285	390	740 x 282 x 646	39,0	230 V; 50/60 Hz	3,7	L001536	PV 24 C
36,0	585 x 135	320	285	390	1040 x 282 x 646	50,0	230 V; 50/60 Hz	3,7	L001537	PV 36 C
15,0	230 x 135	320	285	390	506 x 282 x 646	35,0	230 V; 50/60 Hz	3,7	L001540	PVL 15 C
24,0	405 x 135	320	285	390	740 x 282 x 646	46,0	230 V; 50/60 Hz	3,7	L001541	PVL 24 C

Wärmethermostate

Kältethermostate

Wasserbäder

Kalbthermostate

Tiefkühlgeräte

Schüttelapparate

Destillierapparate

Digitale Produkte

Zubehör, Service

LAUDA Wärmethermostate

Spannungsvarianten

Gerätetyp	Netzspannung V; Hz	Heizleistung max. kW	Leistungsaufnahme max. kW	Stecker-Code*	Bestellnummer	Gerätetyp	Netzspannung V; Hz	Heizleistung max. kW	Leistungsaufnahme max. kW	Stecker-Code*	Bestellnummer
LAUDA Alpha / Seite 66											
A	100 V; 50/60 Hz	1,0	1,0	14	L000634	A 12	115 V; 60 Hz	1,2	1,2	14	L000632
A	115 V; 60 Hz	1,2	1,2	14	L000630	A 24	115 V; 60 Hz	1,2	1,2	14	L000633
A 6	100 V; 50/60 Hz	1,0	1,0	14	L000635						
A 6	115 V; 60 Hz	1,2	1,2	14	L000631						
LAUDA ECO / Seite 68											
Silver	100 V; 50/60 Hz	1,0	1,1	14	L001082	E 40 S	115 V; 60 Hz	1,3	1,4	14	L001196
Silver	115 V; 60 Hz	1,3	1,4	14	L001080	E 40 S	220 V; 60 Hz	1,8	2,1	3	L001176
Silver	220 V; 60 Hz	1,9	2,0	3	L001078	Gold	100 V; 50/60 Hz	1,0	1,1	14	L001083
ET 6 S	100 V; 50/60 Hz	1,0	1,1	14	L001232	Gold	115 V; 60 Hz	1,3	1,4	14	L001081
ET 6 S	115 V; 60 Hz	1,3	1,4	14	L001203	Gold	220 V; 60 Hz	2,4	2,5	3	L001079
ET 6 S	220 V; 60 Hz	1,8	2,0	3	L001183	ET 6 G	100 V; 50/60 Hz	1,0	1,1	14	L001236
ET 12 S	100 V; 50/60 Hz	1,0	1,1	14	L001233	ET 6 G	115 V; 60 Hz	1,3	1,4	14	L001207
ET 12 S	115 V; 60 Hz	1,3	1,4	14	L001204	ET 6 G	220 V; 60 Hz	2,4	2,5	3	L001187
ET 12 S	220 V; 60 Hz	1,8	2,7	3	L001184	ET 15 G	100 V; 50/60 Hz	1,0	1,1	14	L001238
ET 15 S	100 V; 50/60 Hz	1,0	1,1	14	L001234	ET 15 G	115 V; 60 Hz	1,3	1,4	14	L001209
ET 15 S	115 V; 60 Hz	1,3	1,4	14	L001205	ET 15 G	220 V; 60 Hz	2,4	2,5	3	L001189
ET 15 S	220 V; 60 Hz	1,8	2,7	3	L001185	ET 20 G	100 V; 50/60 Hz	1,0	1,1	14	L001239
ET 20 S	100 V; 50/60 Hz	1,0	1,1	14	L001235	ET 20 G	115 V; 60 Hz	1,3	1,4	14	L001210
ET 20 S	115 V; 60 Hz	1,3	1,4	14	L001206	ET 20 G	220 V; 60 Hz	2,4	2,5	3	L001190
ET 20 S	220 V; 60 Hz	1,8	2,7	3	L001186	E 4 G	100 V; 50/60 Hz	1,0	1,1	14	L001226
E 4 S	100 V; 50/60 Hz	1,0	1,1	14	L001220	E 4 G	115 V; 60 Hz	1,3	1,4	14	L001197
E 4 S	115 V; 60 Hz	1,3	1,4	14	L001191	E 4 G	220 V; 60 Hz	2,4	2,5	3	L001177
E 4 S	220 V; 60 Hz	1,8	2,1	3	L001171	E 10 G	100 V; 50/60 Hz	1,0	1,1	14	L001227
E 10 S	100 V; 50/60 Hz	1,0	1,1	14	L001221	E 10 G	115 V; 60 Hz	1,3	1,4	14	L001198
E 10 S	115 V; 60 Hz	1,3	1,4	14	L001192	E 10 G	220 V; 60 Hz	2,4	2,5	3	L001178
E 10 S	220 V; 60 Hz	1,8	2,1	3	L001172	E 10 G	100 V; 50/60 Hz	1,0	1,1	14	L001227
E 20 S	100 V; 50/60 Hz	1,0	1,1	14	L001223	E 10 G	115 V; 60 Hz	1,3	1,4	14	L001198
E 20 S	115 V; 60 Hz	1,3	1,4	14	L001194	E 10 G	220 V; 60 Hz	2,4	2,5	3	L001178
E 20 S	220 V; 60 Hz	1,8	2,1	3	L001174						
E 25 S	100 V; 50/60 Hz	1,0	1,1	14	L001224						
E 25 S	115 V; 60 Hz	1,3	1,4	14	L001195						
E 25 S	220 V; 60 Hz	1,8	2,1	3	L001175						

Gerätetyp	Netzspannung V; Hz	Heizleistung max. kW	Leistungsaufnahme max. kW	Stecker-Code*	Bestellnummer	Gerätetyp	Netzspannung V; Hz	Heizleistung max. kW	Leistungsaufnahme max. kW	Stecker-Code*	Bestellnummer
LAUDA ECO / Seite 68											
E 20 G	100 V; 50/60 Hz	1,0	1,1	14	L001229	E 25 G	115 V; 60 Hz	1,3	1,4	14	L001201
E 20 G	115 V; 60 Hz	1,3	1,4	14	L001200	E 40 G	115 V; 60 Hz	1,3	1,4	14	L001202
E 20 G	220 V; 60 Hz	2,4	2,5	3	L001180						
LAUDA PRO / Seite 70											
P 10	100-120 V; 50/60 Hz	1,9	1,9	32	L000554	P 10 C	100-120 V; 50/60 Hz	1,9	1,9	4	L000550
P 10	100-120 V; 50/60 Hz	1,9	1,9	4	L000546	P 10 C	100-120 V; 50/60 Hz	1,9	1,9	32	L000558
P 20	100-120 V; 50/60 Hz	1,9	1,9	4	L000547	P 20 C	100-120 V; 50/60 Hz	1,9	1,9	32	L000559
P 20	100-120 V; 50/60 Hz	1,9	1,9	32	L000555	P 20 C	100-120 V; 50/60 Hz	1,9	1,9	4	L000551
P 30	100-120 V; 50/60 Hz	1,9	1,9	4	L000548	P 30 C	100-120 V; 50/60 Hz	1,9	1,9	32	L000560
P 30	100-120 V; 50/60 Hz	1,9	1,9	32	L000556	P 30 C	100-120 V; 50/60 Hz	1,9	1,9	4	L000552
LAUDA Proline Brückenthermostat / Seite 72											
PB	115 V; 60 Hz	1,7	1,9	4	L001580	PB C	100 V; 50/60 Hz	1,3	1,5	4	L001591
PBD	115 V; 60 Hz	1,7	1,9	4	L001582	PB C	115 V; 60 Hz	1,7	1,9	4	L001581
						PBD C	100 V; 50/60 Hz	1,3	1,5	4	L001593
						PBD C	115 V; 60 Hz	1,7	1,9	4	L001583
LAUDA Proline Durchsichtthermostat / Seite 74											
PV 15	115 V; 60 Hz	1,7	1,9	4	L001574	PV 15 C	100 V; 50/60 Hz	1,3	1,5	4	L001585
PV 24	208-220 V; 60 Hz	3,3	3,5	3	L001598	PV 15 C	115 V; 60 Hz	1,7	1,9	4	L001575
PV 36	208-220 V; 60 Hz	3,3	3,5	3	L001599	PV 24 C	200 V; 50/60 Hz	2,7	2,9	3	L001596
PVL 15	100 V; 50/60 Hz	1,3	1,5	4	L001586	PV 24 C	208-220 V; 60 Hz	3,3	3,5	3	L001600
PVL 15	115 V; 60 Hz	1,7	1,9	4	L001576	PV 36 C	200 V; 50/60 Hz	2,7	2,9	3	L001597
PVL 24	100 V; 50/60 Hz	1,3	1,5	4	L001587	PV 36 C	208-220 V; 60 Hz	3,3	3,5	3	L001601
PVL 24	115 V; 60 Hz	1,7	1,9	4	L001577	PVL 15 C	100 V; 50/60 Hz	1,3	1,5	4	L001588
						PVL 15 C	115 V; 60 Hz	1,7	1,9	4	L001578
						PVL 24 C	100 V; 50/60 Hz	1,3	1,5	4	L001589
						PVL 24 C	115 V; 60 Hz	1,7	1,9	4	L001579

* Alle Daten zu den Stecker-Codes finden Sie auf Seite 174

LAUDA Wärmethermostate

Weitere Kennlinien

LAUDA Alpha / Seite 66

PUMPENKENNLINIE Temperierflüssigkeit: Wasser

Druck bar

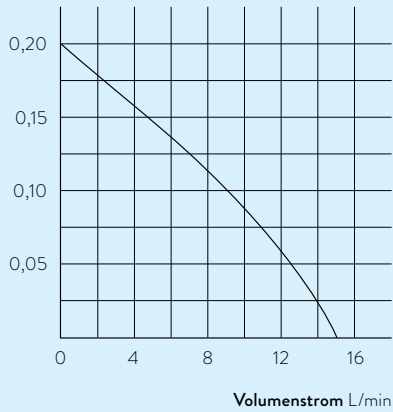

LAUDA ECO / Seite 68

AUFHEIZKURVEN Temperierflüssigkeit: Therm 240, Bad geschlossen

Badtemperatur °C

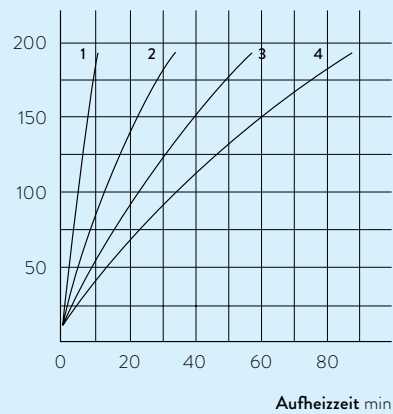

- 1 E 4 S
- 2 E 10 S
- 3 E 20 S
- 4 E 25 S

AUFHEIZKURVEN Temperierflüssigkeit: Wasser, Bad geschlossen

Badtemperatur °C

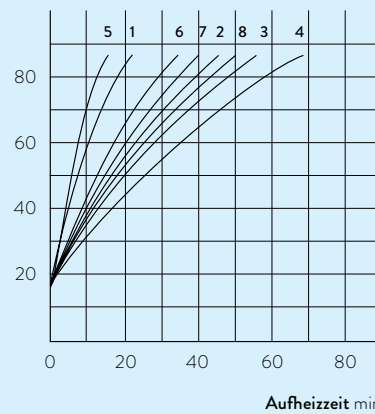

- 1 ET 6 S
- 2 ET 12 S
- 3 ET 15 S
- 4 ET 20 S
- 5 ET 6 G
- 6 ET 12 G
- 7 ET 15 G
- 8 ET 20 G

PUMPENKENNLINIEN Temperierflüssigkeit: Wasser

Druck bar

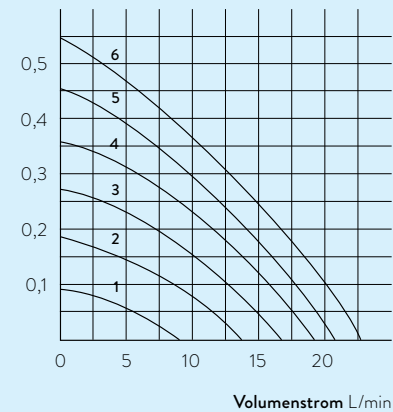

- 1 Stufe 1
- 2 Stufe 2
- 3 Stufe 3
- 4 Stufe 4
- 5 Stufe 5
- 6 Stufe 6

PUMPENKENNLINIEN für PB und PBC, Temperierflüssigkeit: Wasser

Druck bar

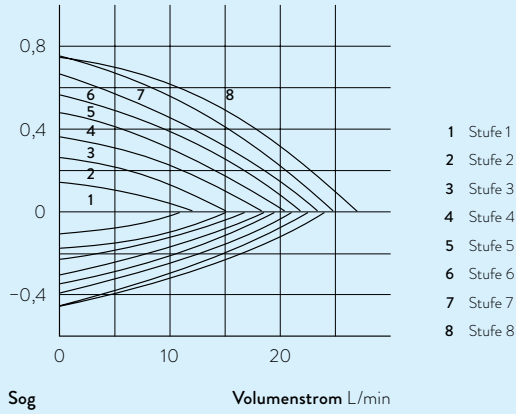

Sog Volumenstrom L/min

LAUDA Proline Durchsichtthermostat / Seite 74

PUMPENKENNLINIEN für PBD und PBD C, Temperierflüssigkeit: Wasser

Druck bar

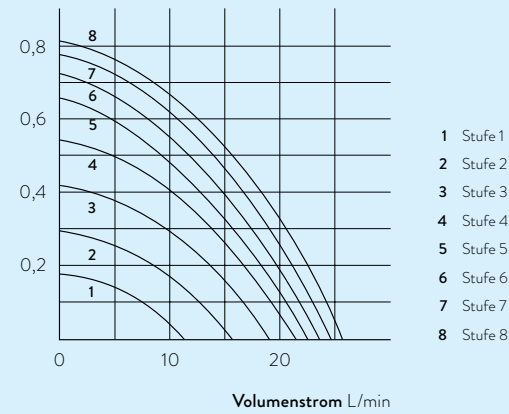

Volumenstrom L/min

